

Lucenthome

Designer Collection

電動式ポールタイプ

取扱説明書／保証書

◆ 保証書 ◆

保証内容

同書は当社の取扱説明書に沿って使用したにも関わらず、
万一、故障や不具合が生じた場合に、保証期間内は無償で
修理または交換することを保証するものです。
但し保証期間内でも、次の場合は無償修理対象外となります。

- 自然消耗、自然劣化等による修理交換。
- 当社または当社指定業者以外での修理や改造等による故障、損傷。
- 火災、地震、落雷、風水害などの天災地変による故障、損傷。
- 高温多湿、薬品等による日常環境とは考えにくい環境での故障、損傷。

保証期間

保証期間はご購入日より1年間

万一、故障が発生した場合は迅速な対応をさせて頂くため、お手数ですが不具合箇所の写真のご準備の上、販売店までご連絡下さい。

ご購入時の領収書、明細等が保証の証明となりますのでなくさぬよう保管願います。
なくされますと再発行ができない上、保証が受けられなくなりますのでご注意ください。
修理のご依頼の際は製品のヘッドボックス内に貼付の製品情報をお知らせ下さい。

- 本書によってお客様の法律上の権利を制限するものではありませんので、保証期間経過後の修理についてご不明な点がある場合は、販売店又は当社窓口までお問い合わせください。
- 故障のご連絡をしていただいた後に下記欄をご記入いただき、FAX または E-mail でお送りください。

お客様情報	製品情報
お名前 _____	製造番号 / MFT Code _____
ご住所 _____	システムタイプ / Type _____
電話番号 _____	サイズ / Size 幅 _____ mm x 高 _____ mm
販売店 _____	型番 / Code _____
お買い上げ日 _____ 年 _____ 月 _____ 日	* 製品情報はヘッドボックスの中に記載されていますのでご確認ください。

<お問合せ先>

キューセント株式会社 営業時間：AM9:30～PM5:30（土日祝休）
tel. 03-6455-5586 fax. 03-6893-7824 email. contact@lucenthome.jp

このたびは **Lucenthome** シェル・シェードをお買いあげいただきまして、誠にありがとうございます。ご使用前にこの取扱説明書をよくお読みいただき、末永くご愛用くださいますようお願いいたします。

【取付け上のご注意】

- カーテンレールに取付ける場合はカーテンレールが天井にしっかりと据え付けられているか確認してください
- 天井面に取付ける場合、取付け面が木材以外（石膏ボードやコンクリートなど）ですと付属のネジが適合しない場合があります。あらかじめブラケットのネジ穴に適合するネジおよびプラグアンカーなどを別途ご用意ください。
- ブラケットを取付ける場合はネジでしっかりと固定し、最後にシェードがきちんと固定されているかブラケットをひとつひとつ確認してください。

【取扱上のご注意】

- 火を近づけたり火のそばに設置しないでください。
- 屋外や浴室などの湿気の多いところでは使用しないでください。
- シェードにぶら下がったり、物をかけたりしないでください。
- 製品の破損や思わぬ事故の原因になりますので強風時や雨の降っているときには、必ず窓を閉めるか、シェードを上げて下さい。

キューセント株式会社 **Lucenthome**

〒107-0062 東京都港区南青山 4-15-4 パークヒルズ南青山 105
tel. 03-6455-5586 fax. 03-6893-7824
http://www.lucenthome.jp

シェル・シェード各部の名称

付属部品

- ブラケット
ブラケット使用個数は製品幅、高さおよび重さにより異なります。
- ブラケット用固定ネジ
(ブラケット1個につき長ネジ2個)
- カーテンレール取付用レールビスとネジ
(ブラケット1個につきレールビスとネジ各2個)

備考

- 電池式シェル・シェードは、単3電池を8本使用します。
- 電池は付属しておりませんので、別途お買い求めください。
- 電源式シェル・シェードの電源プラグは、AC100Vとなっております。それ以外でのご使用はおやめください。
- 電源プラグは濡れた手で抜き差ししないでください。また、電源プラグなどのほこりは定期的に乾いた布で拭き取ってください。

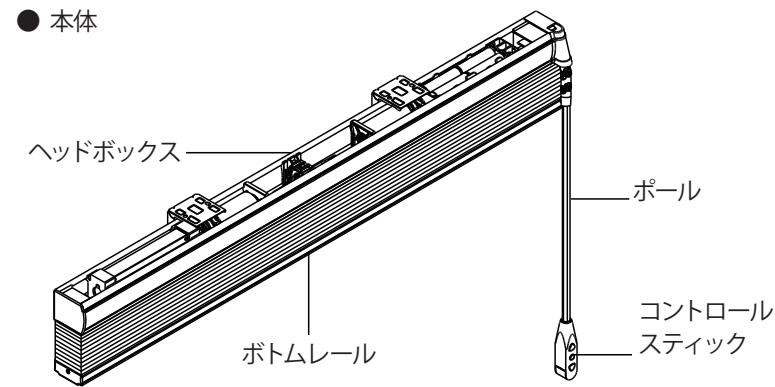

ブラケットの取り付け方法

- 正面付けの場合
- 天井付けの場合

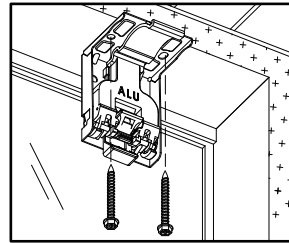
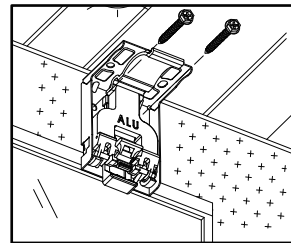

- 電池ボックスの部分など、ヘッドボックス内部のメカ部分にはブラケットが取り付けられない部分がございますので、ブラケットの取り付けられる位置をご確認の上、取り付けを行ってください。

シェード本体の設置方法

- シェードをたたみ、ヘッドボックスの手前の溝をブラケット先端のツメにヘッドボックスの片側を引っ掛けて、手前から奥へ押し上げるようにカチッと音がするまではめ込んでください。
- シェードがきちんと引っ掛かっているかブラケットをひとつひとつ確認してください。

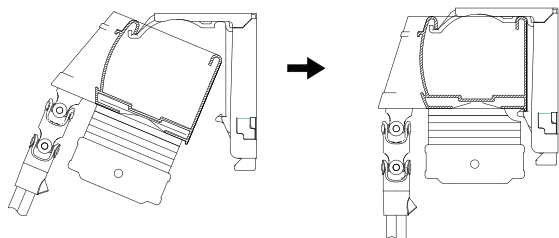

Point!!
大きなサイズのシェードの場合は、最初に真ん中のブラケットをはめてから、左右のブラケットをはめるとやりやすくなります。

設定方法

- 初期化
3つのボタンを同時に長押しします。ピーと鳴りましたら、初期化が完了です。



- 最上部を設定
シェードを上げきった状態で、上と真ん中のボタンを同時に長押しします。ピーピーピーと音が鳴りましたら、最上部の設定が完了です。

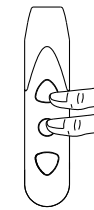

- 最下部を設定
シェードを下げきった状態で、下と真ん中のボタンを同時に長押しします。ピーピーピーと音が鳴りましたら、最下部の設定が完了です。

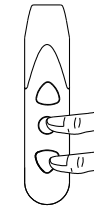

- お好みの位置を設定
シェードをお好きな位置まで下げ、真ん中のボタンを5秒ほど長押しします。ピーと鳴りましたら、指を外し、再度真ん中のボタンを長押しします。ピーピーピーと音が鳴りましたら、お好みの位置の設定が完了です。

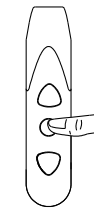

操作方法

- 設定後
 - ・上のボタンを3秒ほど長押しすると、シェードは自動で最上部まで上がります。
 - ・下のボタンを3秒ほど長押しすると、シェードは自動で最下部まで上がります。
 - ・真ん中のボタンを3秒ほど長押しすると、シェードは自動で設定したお好みの位置まで昇降します。
(自動でシェードが昇降している最中にいずれかのボタンを押していただくと、シェードの昇降は止まります)

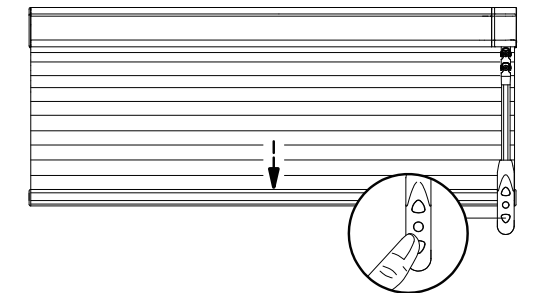

- 設定前
何も設定していない状態で操作を行うと、ボタンを押している間のみシェードは昇降します。

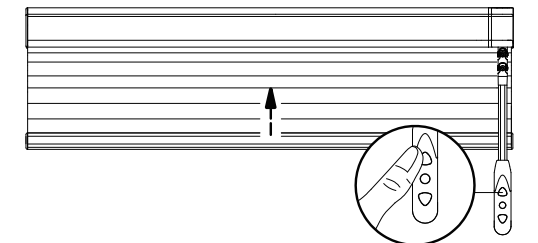

電池の交換とシェード本体の取外し方法

- 電池の交換方法

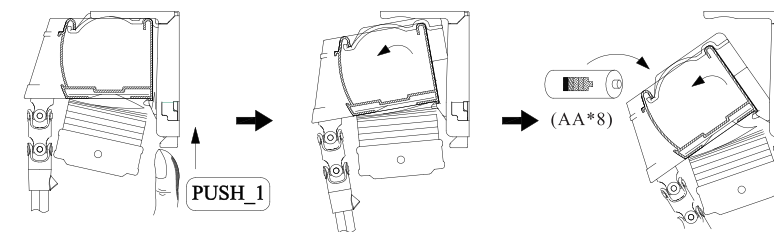

- シェード本体の取外し方法

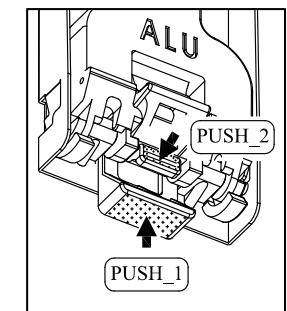
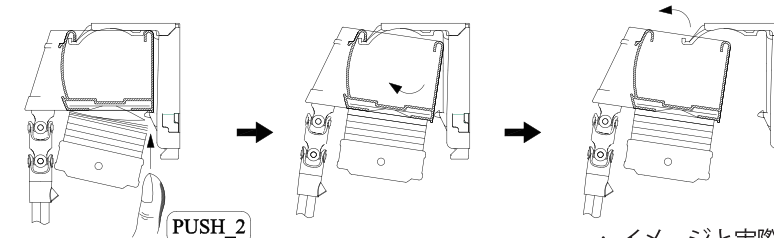

* イメージと実際の商品、部品は異なる場合がございますのでご了承ください。